

高拍仪安装说明

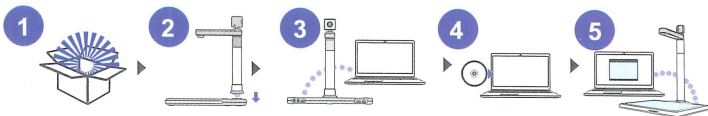

1

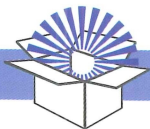

请确认附件

底座

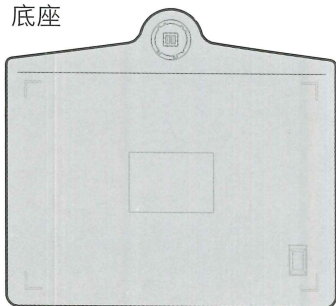

拍摄杆

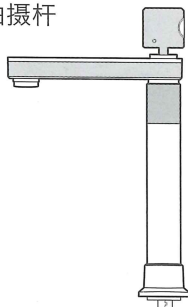

USB连接线



电源适配器(选配)

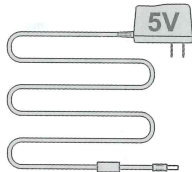

应用软件 (CD-ROM 光盘)

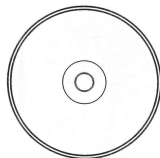

安装说明书 (本手册)

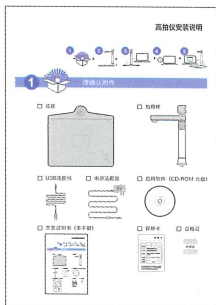

保修卡

保修卡	
产品名称	序列号
规格型号	生产日期
生产厂家	销售日期
销售地点	产品名称
保修期限	保修条款

规格: 高拍仪 1000万像素 1080P 高清摄像头 1080P 高清摄像头 1080P 高清摄像头 1080P 高清摄像头

合格证



2

机构安装

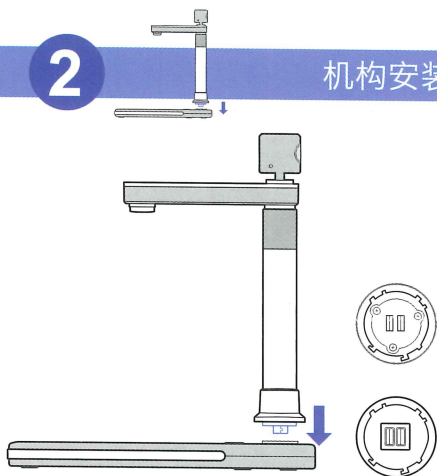

将拍摄杆底部的USB接口对准底座的插槽轻轻按下，完成接插。

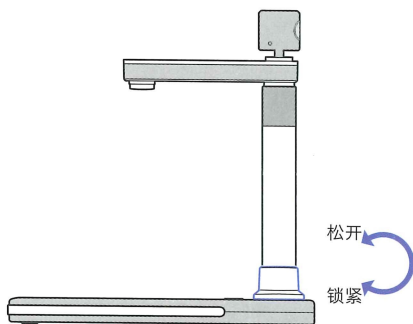

顺时针拧紧盖板，即可使拍摄杆和底座连接紧固，完成机构安装。

3

连接设备

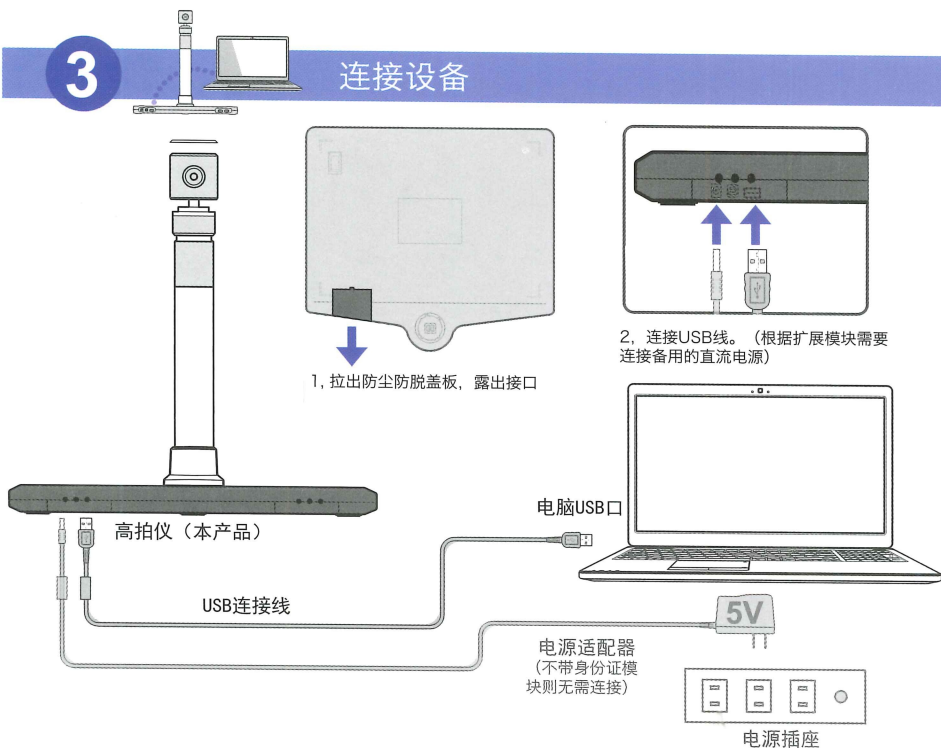

4



安装软件

1 高拍仪应用软件

安装高拍仪应用软件，默认安装即可。

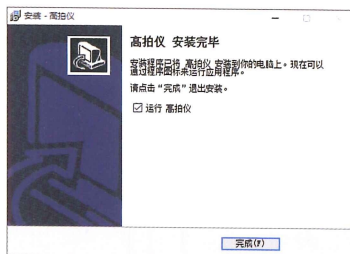
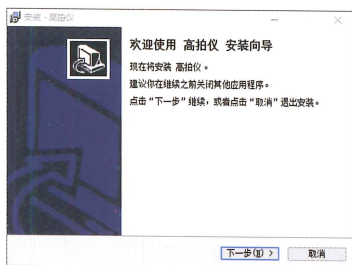

5

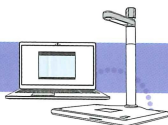

开始使用

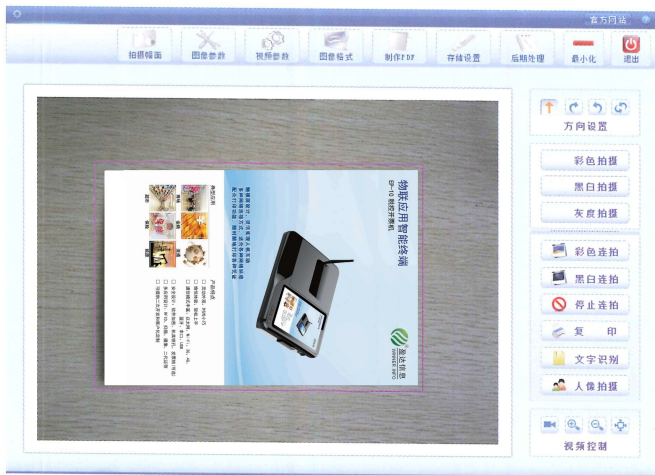



免责声明

- 由于客户电脑中安装的软件或周边设备的影响而导致本软件不能正常使用的情况，本公司不承担责任。但可以提供技术咨询服务。
- 由于本软件的使用所引发的直接或间接损失，本公司不承担任何责任，敬请谅解。



福建盈达信息技术有限公司

服务热线：400-618-5150 0591-88016160

企业网站：www.winnerinfo.cn